

HÖNNUNARFORSENDUR

BYGGINGARREGLUGERÐ NR. 112:2012
HITALAGNIR ÍST 69:2002

SKAMMSTAFANIR

GK GÓLKÓTI
NF NIÐURFALL Á LÓÐ
DN ÞAKNIÐURFALL

TEIKNITÁKN

- HITAMÆLIR
- ÞRÝSTIMÆLIR
- STOPPLOKI (OPIN)
- STOPPLOKI (LOKADUR)
- EINSTREYMISLOKI
- ÖRYGGISLOKI
- DÆLA
- SÍA
- SJÁLFRVIRK LOFTSKILJA
- TÆMING
- AFFALL
- STRENGLOKI
- MÓTORLOKI
- ÞRÍVEGULOKAR
- SEGULLOKAR
- FORHITARI

FRAMRÁS HITAKERFI _____
 BAKRÁS HITAKERFI - - - - -
 SNJÓBRÆDSLULÖGN _____ & _____
 STÝRISTRENGUR _____

KERFISNÚMER OG KERFISHEITI

KERFISNÚMER	LAGNAKERFI
1	HITAKERFI
2	NEYSLU- OG FRÁVEITUKERFI
3	LOFTRÆSIKERFI
4	SNJÓBRÆDSLUPERFI
5	VATNSÚÐAKERFI
6	KÆLI- OG GASKERFI

ÚTSKÝRINGAR KERFISNÚMERA OG MERKING HLUTA

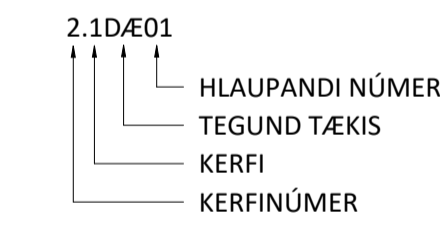

VARMAGJÖF

TIL UPPHITUNAR BYGGINGARINNAR ÞARF UM P=175 kW OG MÁ BÚAST VIÐ AD FÁ ALLT AD q=2,16 l/s AF 35°C HEITU VATNI FRÁ BAKRÁS BYGGINGARINNAR. VIÐ ÚTREIKNING Á AFKASTAGETU SNJÓBRÆDSLUNNAR ER HINS VEGAR EINUNGIS GERT RÁÐ FYRIR AD UM 75% AF ORKUÞÖRF HÚSSINS SKILI SÉR Í RAUN TIL SNJÓBRÆDSLUNNAR. MIÐAÐ VIÐ AD NÝTA BAKRÁSARVATNIÐ FRÁ 35°C NIÐUR Í 15°C FÁST UM 135 kW TIL SNJÓBRÆDSLUNNAR. ÞARF ÞVÍ AD KOMA UM P=5,0 kW FRÁ INNSPÝTINGU TIL AD ANNAR ORKUÞÖRF SNJÓBRÆDSLUNAR.

TENGGIRIND (FORHITARI OG LOKAR) ER STAÐSETT Í INNTAKSRÝMI EN DEILIKISTUR OG TENGIBOX ERU STAÐSETT TIL HLIÐAR VIÐ RAMPA Á BAKRÁS SNJÓBRÆDSLULAGNA SKAL KOMIÐ FYRIR HITAMÆLUM OG STOPPLOKUM OG Á FRAMRÁS KOMI STILLILOKAR/STILLITÉ TIL ÞRÝSTIÞRINGAR.

SNJÓBRÆDSLUSLAGNIR

SNJÓBRÆDSLUSLAGNIR SKULU VERA ÚR HITAPOLNU PLASTI DN20 (Ø25) SÉRSTAKLEGA FRAMLEIDDAR TIL NOTKUNAR Í SNJÓBRÆDSLUPERFUM, t.d. PP, PB. Í STIGUM SKULU LAGNIR VERA PEX DN15 (Ø20). LAGNIR SKULU PÓLA a.m.k. 6 bar ÞRÝSTING VIÐ 60°C MIÐAÐ VIÐ 50 ÁRA ENDINGARTÍMA. LAGNIR SKULU LAGÐAR MEÐ 250 mm MILLIBILI Á VEL ÞJAPPAD UNDIRLAG OG Fyllt Yfir með sandi. ÞJARLÆÐARSTYKKI SKAL SETJA VIÐ ALLAR BEYGJUR OG MEÐ 5 m MILLIBILI Á BEINUM LÖGNUM. ÞAR SEM LAGNIR LIGGJA Í GEGNUM STEYPTA VEGGI EÐA PLÖTUR SKAL SETJA PEH HLÍÐARLÖGN UTAN UM LÖGN. EKKI ER LEYFILEGT AD KEYRA FYR LAGNIRNAR NEMA Á ÞEIM SÉ VATNS- EÐA LOFTÞRÝSTINGUR.

VÖKVAMAGN Á SNJÓBRÆDSLUPERFI = 1850 LÍTAR

KERFISMYND SNJÓBRÆÐSLA (KERFI 4.1)

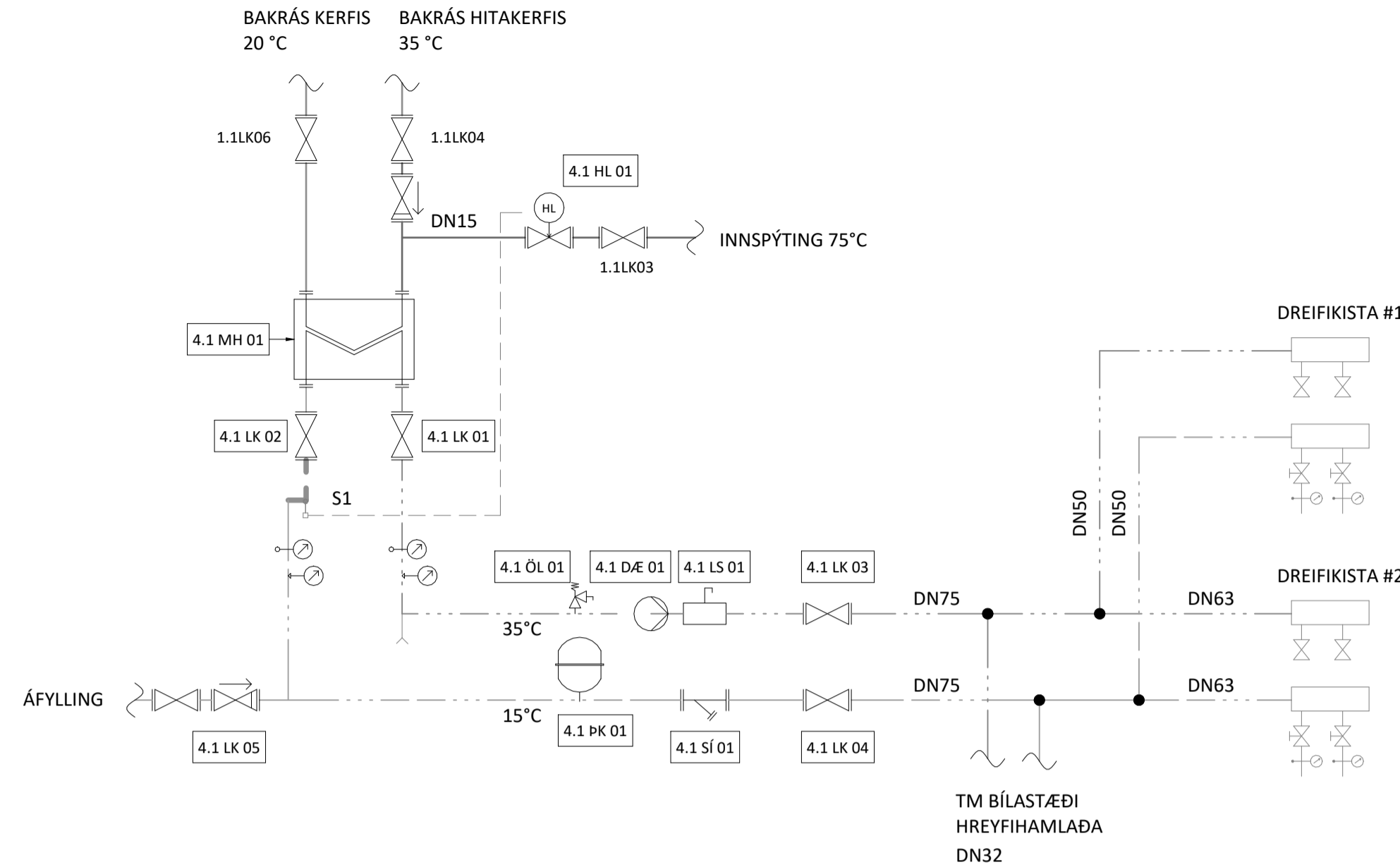

KERFI	HEITI	NR.	TÆKI	LÝSING
4.1	DÆ	01	DÆLA	ÞREPASTÝRÐ, q = 3,60 l/s @ 6,5 m/s
4.1	HL	01	HITASTÝRÐUR LOKI	REIKNAD kv=1,0 m³/klst, JAFNGILDIR q=0,13 l/s @ 20 Pa
4.1	LK	01	STOPPLOKI	LOKAR FYRIR RENNSLI AD FRÁ FORHITARA
4.1	LK	02	STOPPLOKI	LOKAR FYRIR INNSPÝTINGU AD FORHITARA
4.1	LK	03	STOPPLOKI	LOKAR FYRIR RENNSLI AD SNJÓBRÆDSL
4.1	LK	04	STOPPLOKI	LOKAR FYRIR RENNSLI FRÁ SNJÓBRÆDSL
4.1	LK	05	STOPPLOKI	LOKAR FYRIR ÁFYLLINGU Á KERFI, DN15
4.1	LS	01	LOFTSKILJA	SJÁLFRVIRK, q = 3,60 l/s, v < 3,0 m/s
4.1	MH	01	FORHITARI	P = 150 kW, q = 2,40 l/s VIÐ 35/20°C - q = 3,60 l/s VIÐ 30/15°C
4.1	SÍ	01	SÍA	
4.1	ÖL	01	ÖRYGGISLOKI	5 bar
4.1	PK	01	ÞENSLUKER1	25 LÍTRA, FORÞRÝSTINGUR 0,5 bar

HRINGHELLA 4

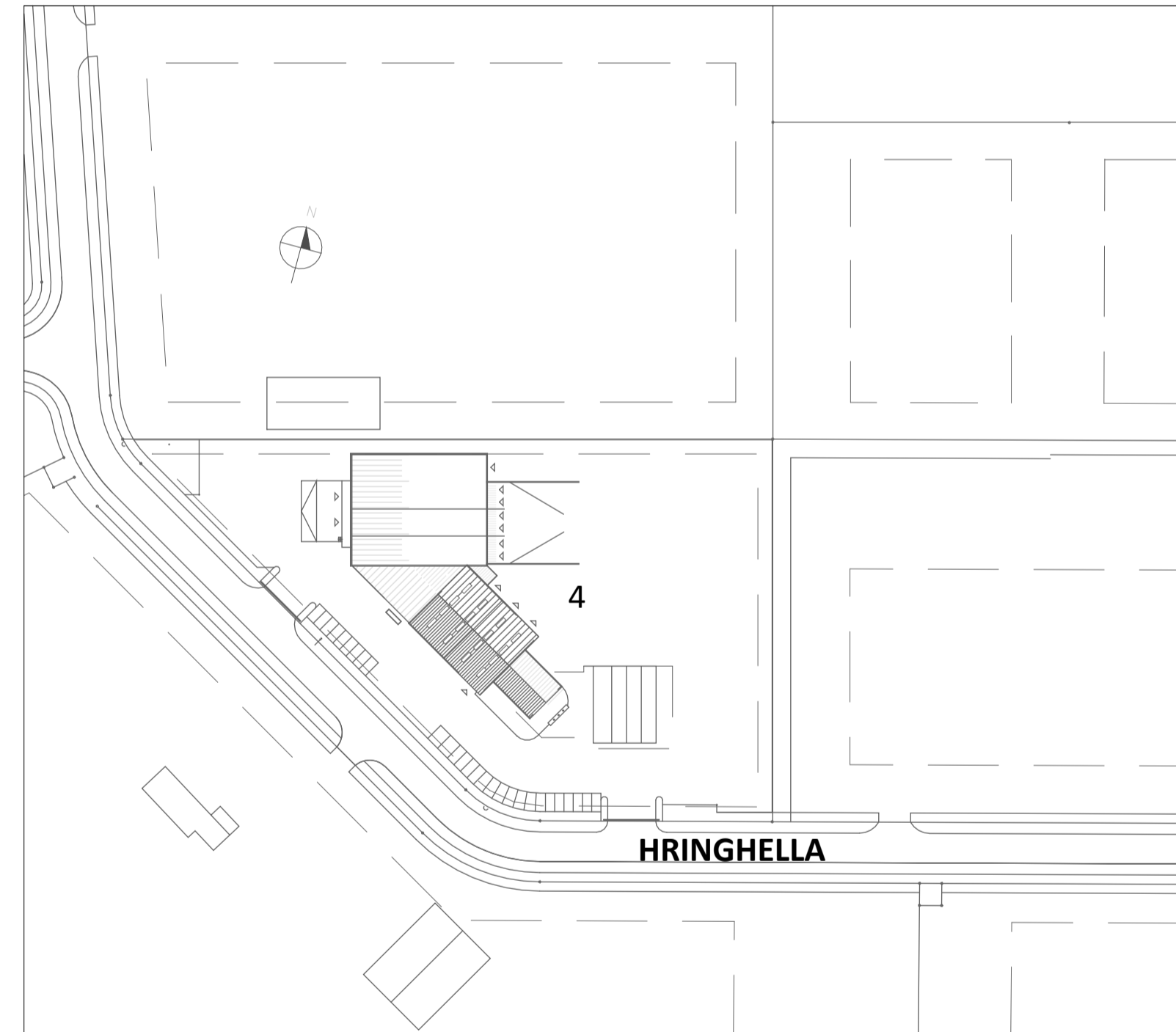

AFSTÖÐUMYND

ÁRITUN BYGGINGARFULLTRÚA

ÁRITUN HÖNNUNARSTJÓRA: KT.
SERUPPDRÁTTUR ER Í SAMRÆMI VIÐ GILDANDI ABALUPPDRÁTT

ÚTGÁFUFRILL

ÚTG.	DAGS.	LÝSING

KVARDI ehf
Tækni- og ráðgjafafyrirgjafi

Nethyl 2E, 110 Reykjavík
Sími: 851-1213
Netfang: gummi@ktr.is

VERKHEITI
HRINGHELLA 4
HAFNARFIRÐI

SNJÓBRÆDSLUPERFI
ALMENNAR SKÝRINGAR
KERFISMYND

SAMPYKKT KT.
Gudmundur Þorsteinsson 020672-5369

HÖNNUÐUR	NETFANG	YFIRFARID	DAGS. SAMP.
GP	gummi@ktr.is	PSS	23.09.24

MKV. (@ A1) VERKNÚMER TEIKN. NR. BR. ÚTG.
24003 4-0000

ÚTGÁFUFERILL

ÚTG. DAGS. LÝSING

KENNISNIÐ, DEILIKISTA OG TENGIBOX FYRIR SNJÓBRÆÐSLA

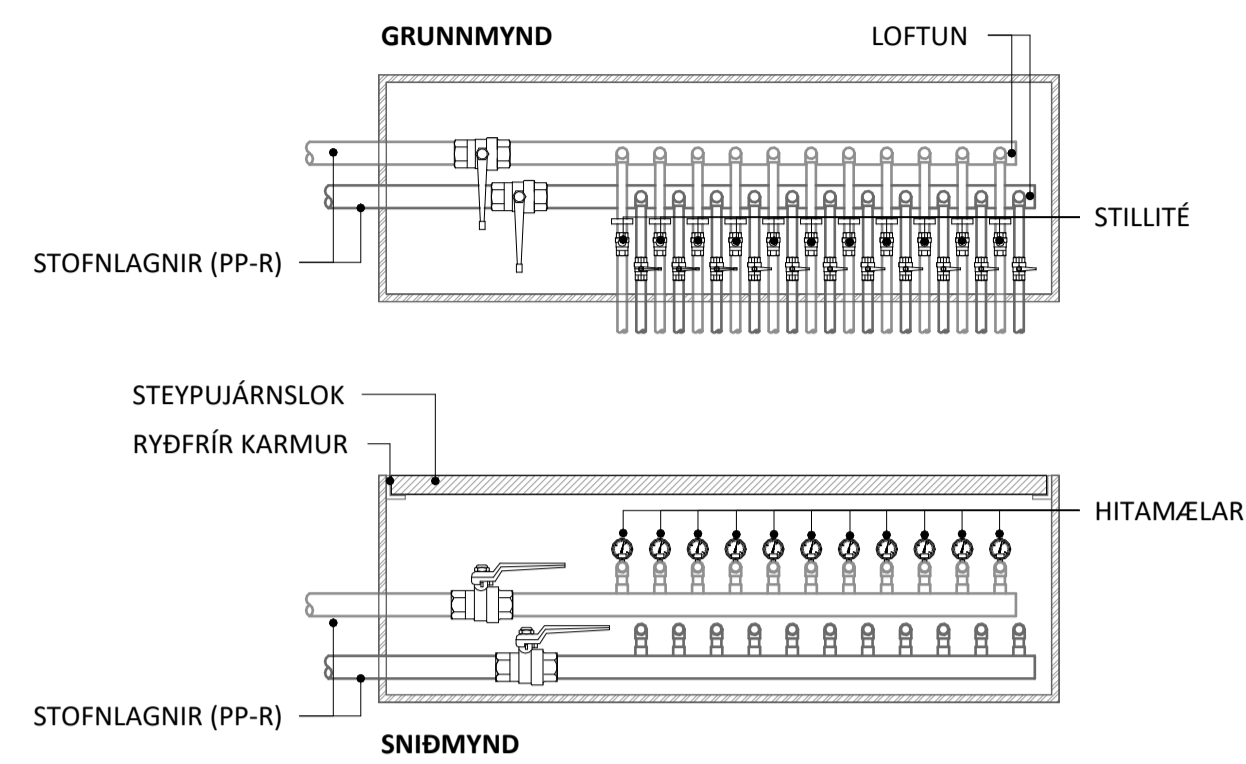

KENNISNIÐ, SNJÓBRÆÐSLA Í HELLUR

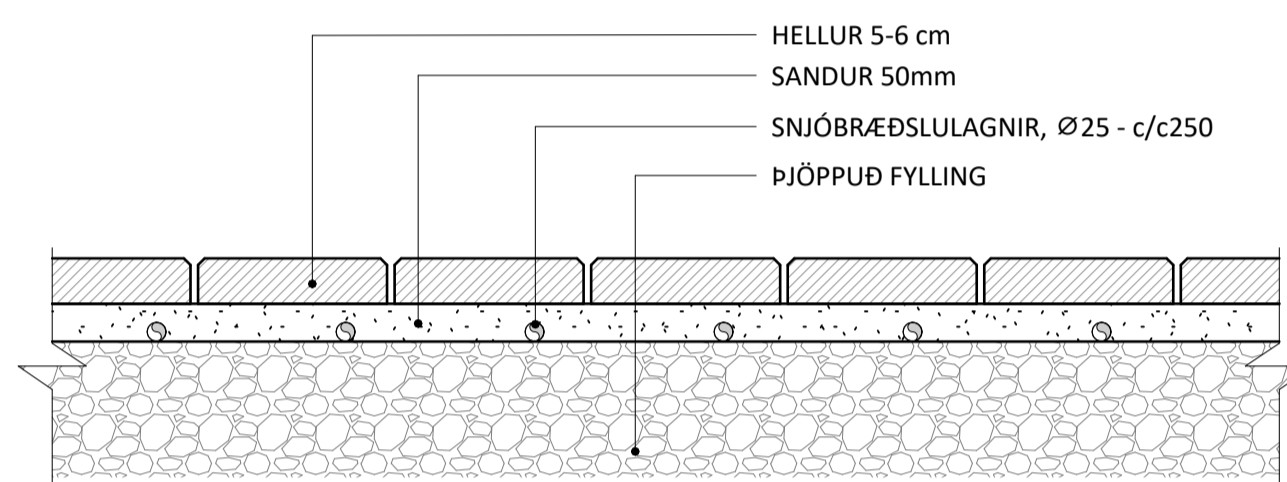

KENNISNIÐ, SNJÓBRÆÐSLA Í MALBIK

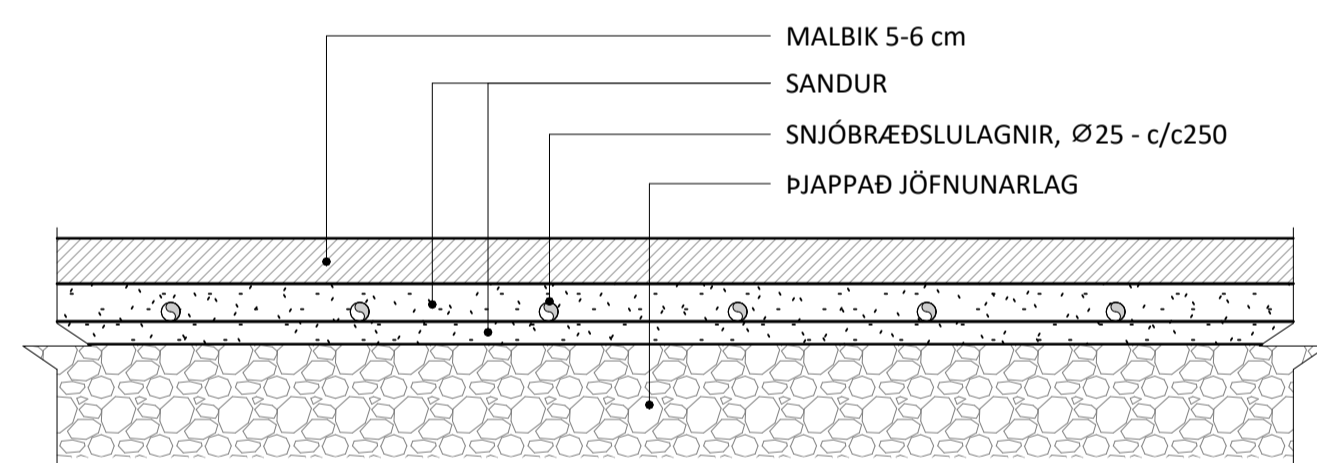

KENNISNIÐ, SNJÓBRÆÐSLA Í STEYPU

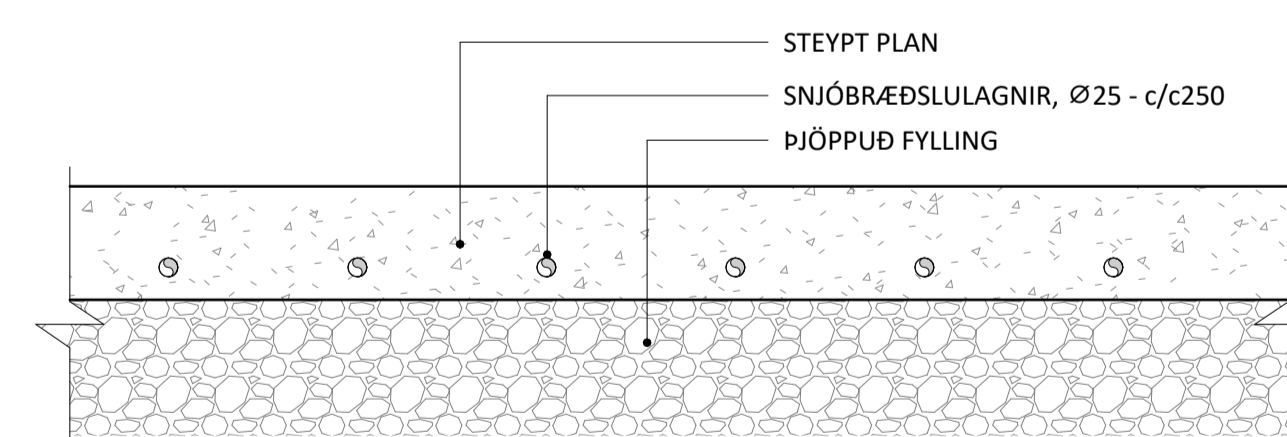

SNJÓBRÆÐSLUSKRÁ #1

Slaufa nr.	c/c [mm]	L [m]	stærð [m²]	Afköst [W]	q [l/min]	ΔP [Pa]	Opnun Stilliloka
#1-101	250	150	37.5	6750	4.85	8870	72 %
#1-102	250	187	46.75	8415	6.05	15974	97 %
#1-103	250	186	46.5	8370	6.02	15747	97 %
#1-104	250	185	46.25	8325	5.99	15521	96 %
#1-105	250	191	47.75	8595	6.18	16905	100 %

Samtals 899 m 40.5 kW 29.09 l/min

SNJÓBRÆÐSLUSKRÁ #2

Slaufa nr.	c/c [mm]	L [m]	stærð [m²]	Afköst [W]	q [l/min]	ΔP [Pa]	Opnun Stilliloka
#2-101	250	174	43.5	7830	5.63	13176	88 %
#2-102	250	193	48.25	8685	6.25	17383	101 %
#2-103	250	182	45.5	8190	5.89	14857	94 %
#2-104	250	194	48.5	8730	6.28	17625	102 %
#2-105	250	187	46.75	8415	6.05	15974	97 %
#2-106	250	180	45	8100	5.83	14425	92 %
#2-107	250	172	43	7740	5.57	12775	87 %
#2-108	250	193	48.25	8685	6.25	17383	101 %
#2-109	250	198	49.5	8910	6.41	18616	105 %
#2-110	250	181	45.25	8145	5.86	14640	93 %
#2-111	250	173	43.25	7785	5.60	12974	88 %
#2-112	250	185	46.25	8325	5.99	15521	96 %

Samtals 2212 m 99.5 kW 71.58 l/min

KENNISNIÐ, SNJÓBRÆÐSLUSTOFN

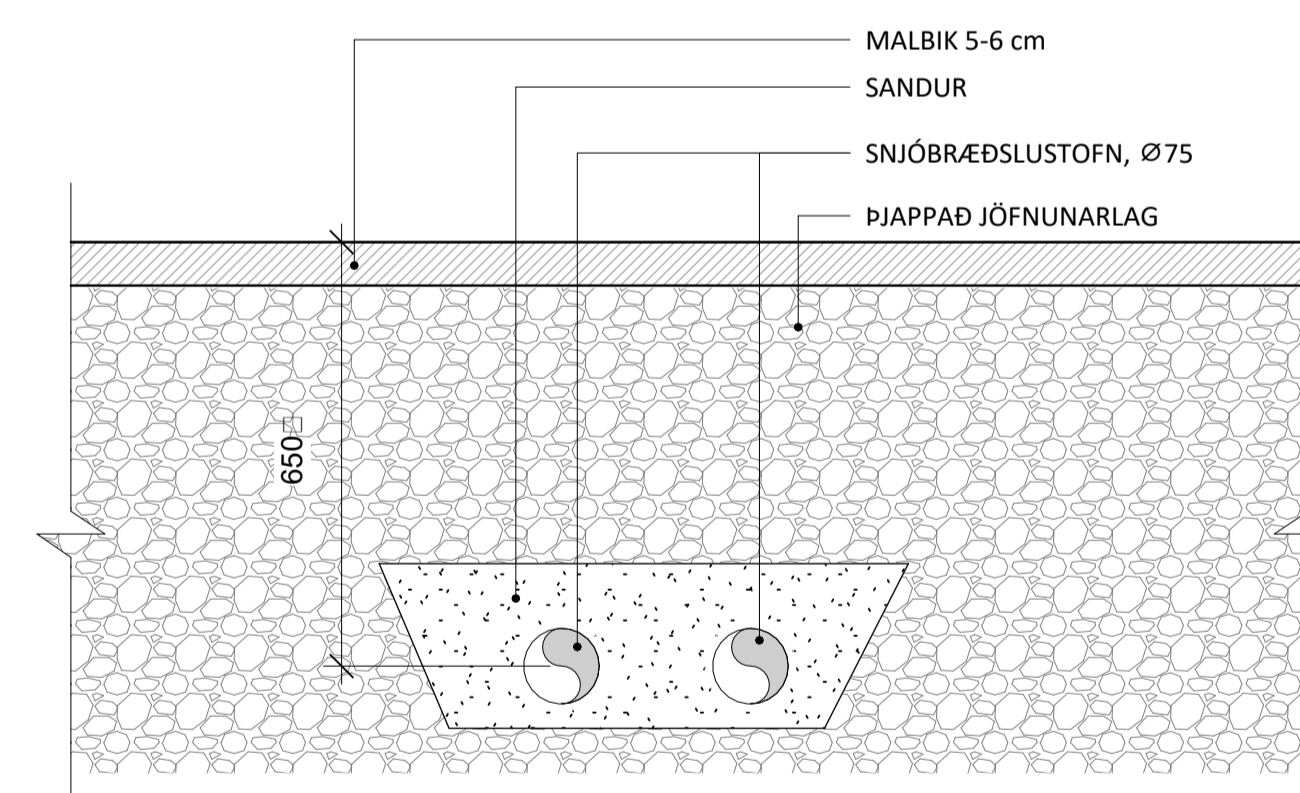

ÁRITUN HÖNNUNARSTJÓRA: KT.
SERUPPRÁTTUR ER Í SAMRÆMI VÍÐ GILDANDI AÐALUPPRÁTT

ÚTGÁFUFERILL

ÚTG. DAGS. LÝSING

ÚTG.	DAGS.	LÝSING

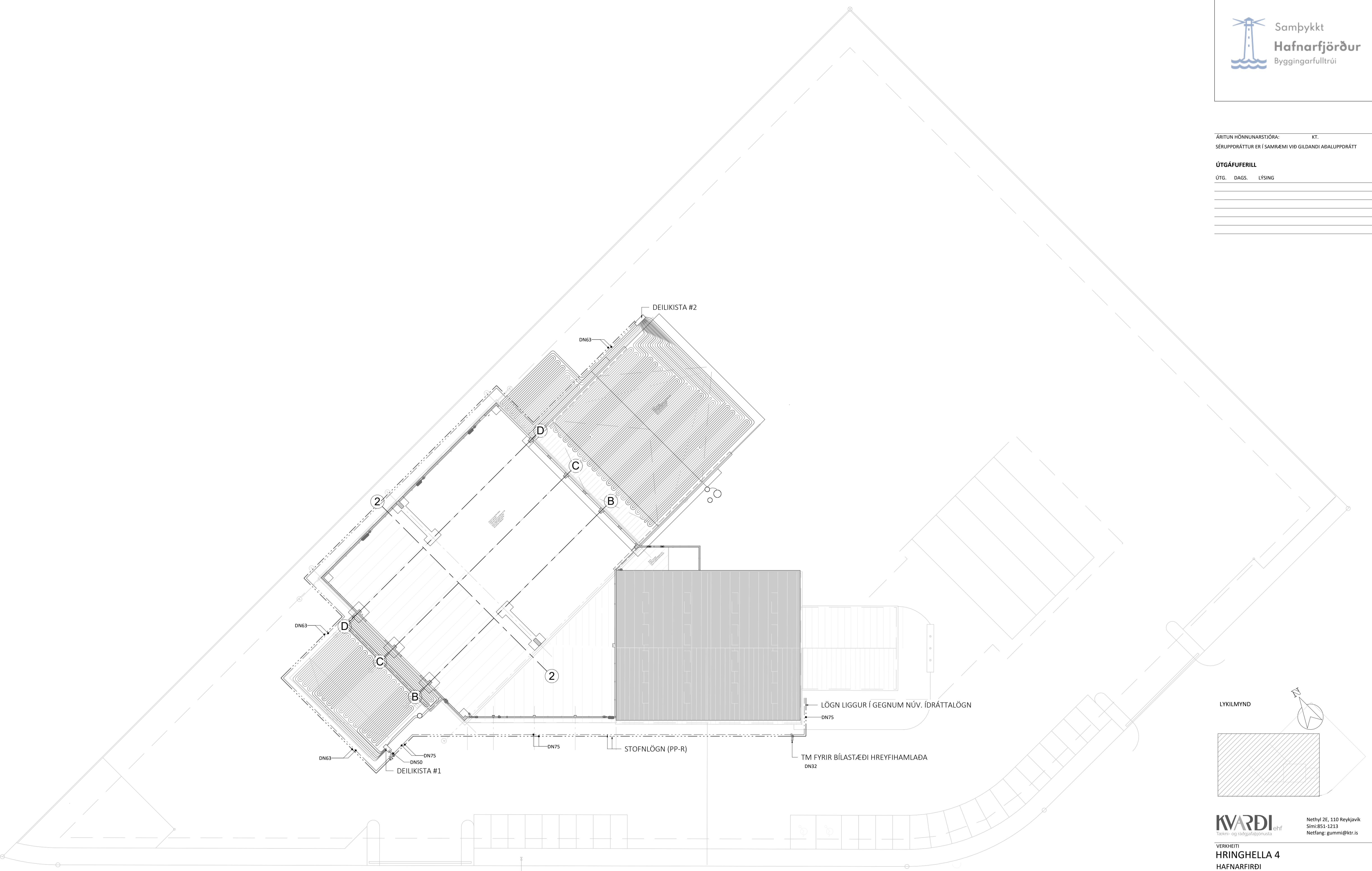

LYKILMYND

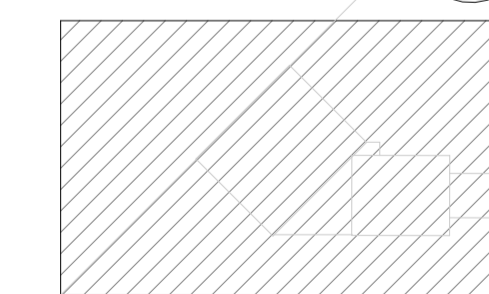

KVARDI
e hf
Tæknir- og ráðgjafaröðusta

Nethyl 2E, 110 Reykjavík
Sími: 851-1213
Netfang: gummi@ktr.is

VERKHEITI
HRINGHELLA 4
HAFNARFIRÐI

SNJÓBRÆDSLUKERFI
GRUNNMYND, LÓÐ
YFIRLITSMYND

SAMPYKKT	KT.		
HÖNNUÐUR	NETFANG	YFIRFARIÐ	DAGS. SAMP.
GP	gummi@ktr.is	PSS	23.09.24
MKV. (@ A1)	VERKNÚMUR	TEIKN. NR.	BR. ÚTG.
1 : 250	24003	4-1000	

ÁRITUN HÖNNUNARSTJÓRA: KT.
SERUPPRÁTTUR ER Í SAMRÆMI VIB GILDANDI AÐALUPPRÁTT

ÚTGÁFUFERILL

ÚTG. DAGS. LÝSING

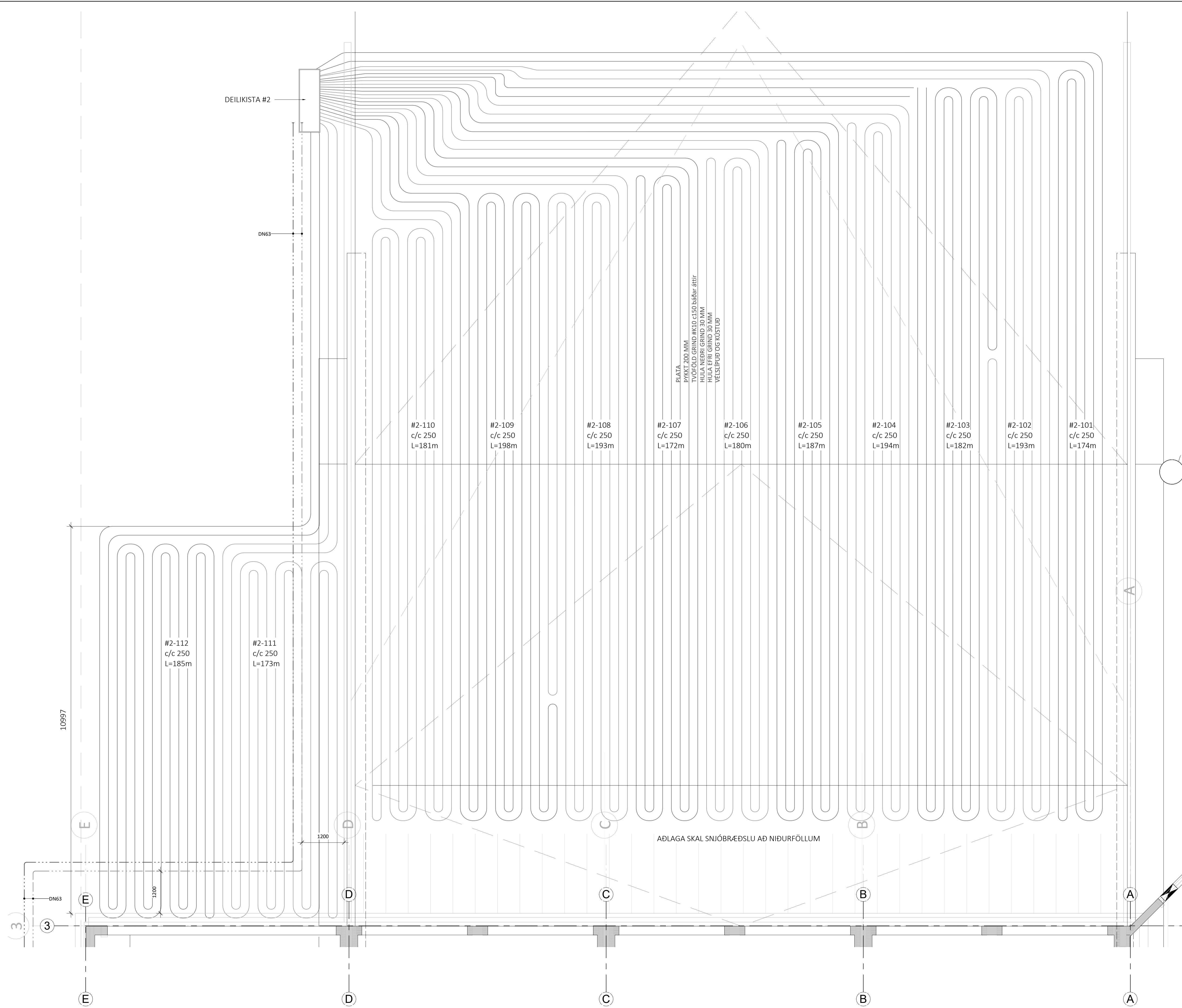

LYKILMYND

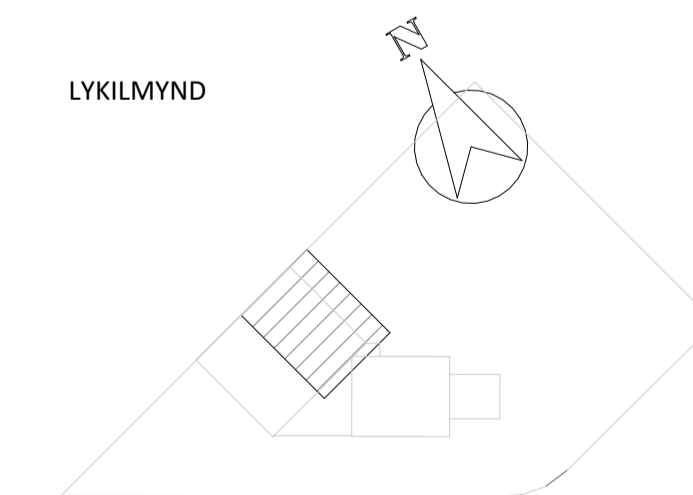

KVARDI
Tækni- og ráðgjafafélagið

Nethyl 2E, 110 Reykjavík
Sími: 851-1213
Netfang: gummi@ktr.is

VERKHEITI
HRINGHELLA 4
HAFNARFIRÐI

SNIJÓBRÆDSLUKERFI
GRUNNMYND, LÓÐ
YFIRLITSMYND

SAMPYKKT	KT.
HÖNNUÐUR	Guðmundur Þorsteinsson 020672-5364
GP	NETFANG gummi@ktr.is
MKV. (@ A1)	VERKNUMER 24003
	YFIRFARID PSS
	TEIKN. NR. 4-1001
	DAGS. SAMP. 23.09.24
	BR. ÚTG.

1 : 50

ÚTGÁFUFERILL

ÚTG. DAGS. LÝSING

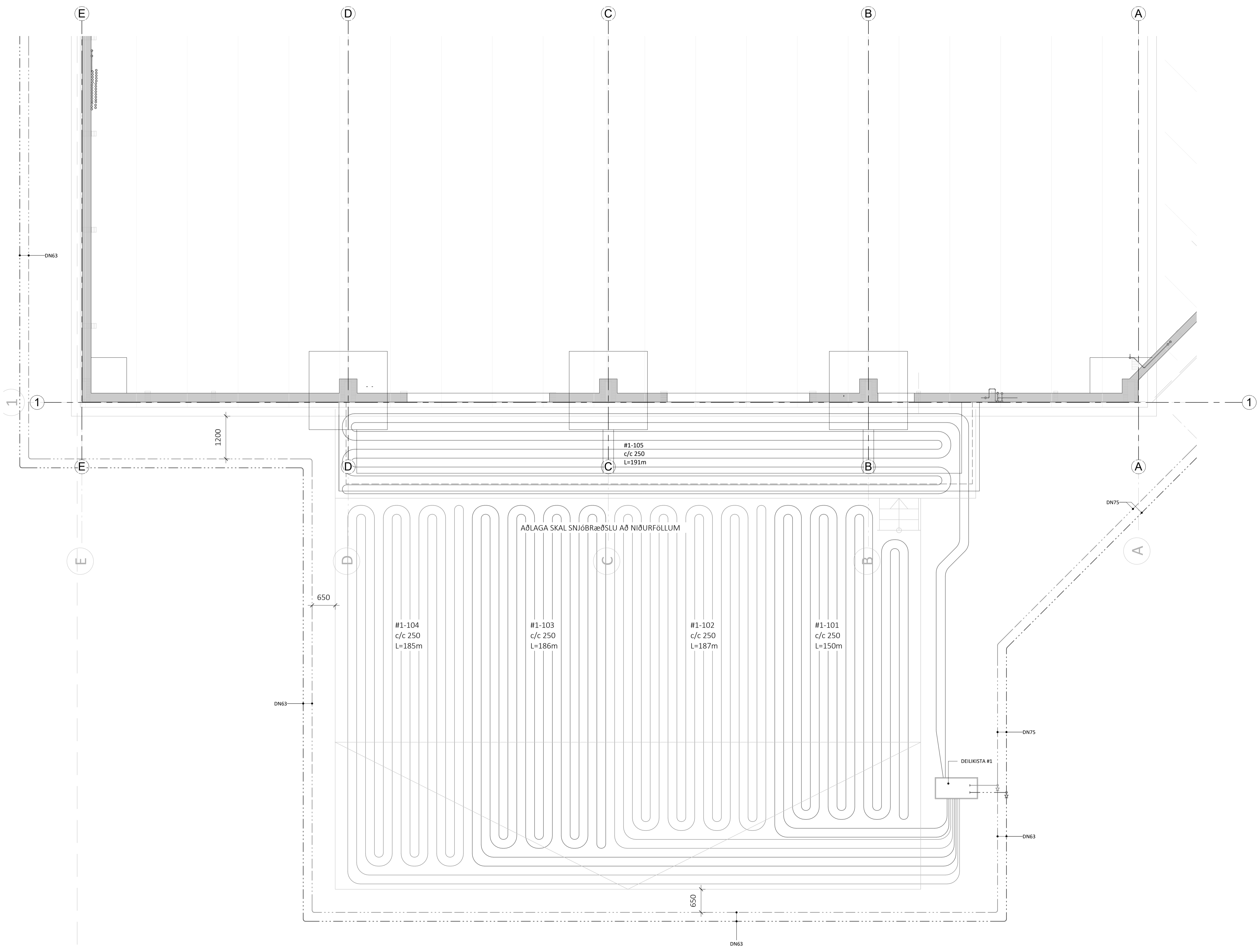

LYKILMYND

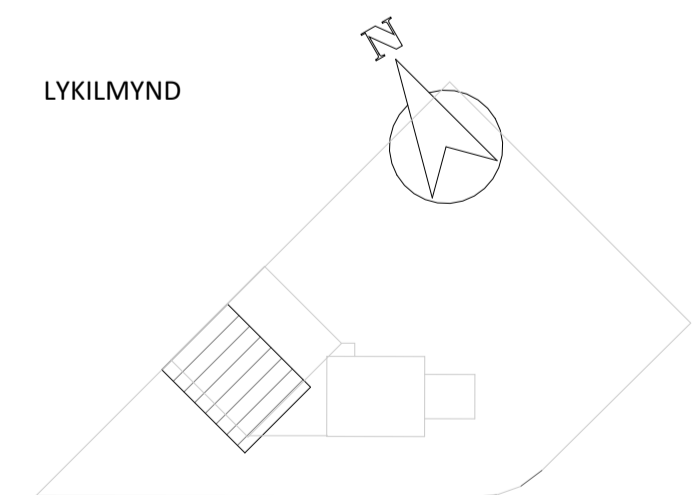

KVARDI ehf
Tækní- og ráðgjafafyrirtæki
Nethyl 2E, 110 Reykjavík
Sími: 851-1213
Netfang: gummi@ktr.is

VERKHEITI
HRINGHELLA 4
HAFNARFIRÐI

SNJÓBRÆÐSLUKERFI
GRUNNMYND, LÓÐ
YFIRLITSMYND

SAMPYKKT	KT.		
HÖNNUÐUR	NETFANG	YFIRFARID	DAGS. SAMP.
GP	gummi@ktr.is	PSS	23.09.24
MKV. (@ A1)	VERKNÚMUR	TEIKN. NR.	BR. ÚTG.
1 : 50	24003	4-1002	